

Anschlag sichtbar
 Öffnungswinkel 180°
 Ausführung Ganzmetall
 Färbung N = glanzvernickelt
 Go = goldfarbig einbrennlackiert
 Si = silberfarbig einbrennlackiert
 Holzdicken 510-19 ab 19 mm

Tiefenverstellbar, aushängbar
 Verpackung 20 Stück

Anschlaganleitung und -werkzeug

Seite 7

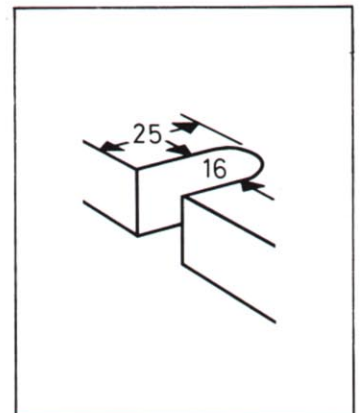

Türmaße und -gewichte			
Höhe cm	Breite cm	Gewicht kg	Bänder Stück
200	62,5	20	3
160	62,5	16	3
120	62,5	12	3
80	62,5	8	2
50	50,0	4	2

Türen sollen nicht breiter als hoch sein.

Ausschreibungstext
 PRAMETA-Schnellbänder





510-19/N
 510-19/Go
 510-19/Si

Rahmenbefestigungen und
 Zubehör auf der Rückseite

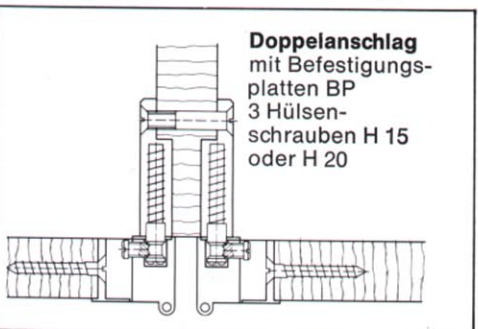
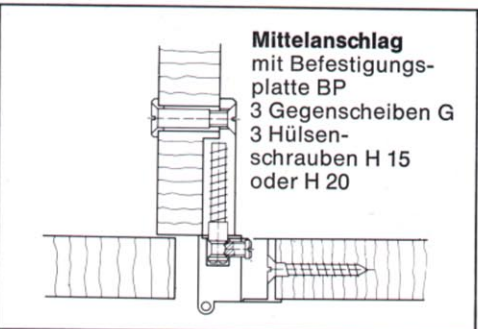
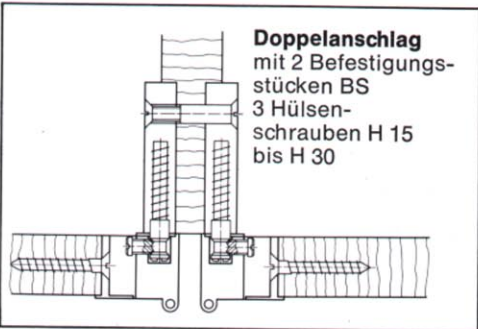
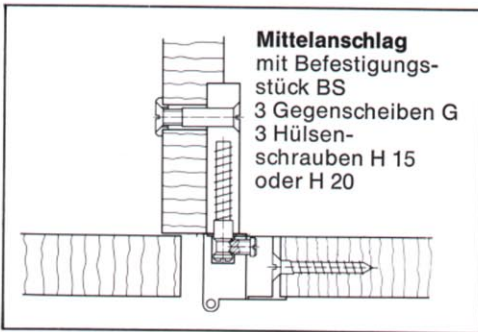
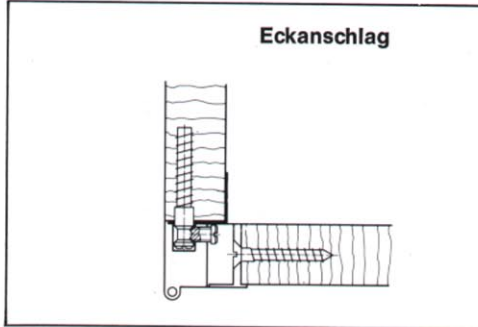
Schnellbänder

 510-19/N
 510-19/Go
 510-19/Si

Rahmenbefestigungen

Zubehör

	Bezeichnung	Verpackung	Verwendungszweck
	Befestigungsplatte BP weiß oder braun	20 Stück	Fuge wird von Rahmendicke bestimmt Einzel- und Doppelanschlag an Zwischenwänden
	Befestigungsstück BS weiß oder braun	20 Stück	Fuge durch Frästiefe „d“ bestimmbar
	Gegenscheibe G	50 Stück	Für durchgehende Befestigung am Rahmen
	Hülsenschraube H 15 bis H 40	50 Stück	Für durchgehende Befestigung am Rahmen

Anschlagwerkzeug

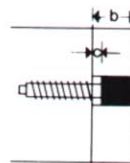
	Bohrlehre B 580	1 Satz = 3 Stück	Genauer Übertrag der Bandposition von Tür auf Rahmen
---	-----------------	------------------	--

Fugentabellen
Fuge zwischen Band und Rahmen an der Türausnehmung

Türdicken „b“	Fuge „c“	
		510-19
19		0
20		1
21		2
22		3

Gewindebolzen muß entsprechend weniger eingedreht werden!

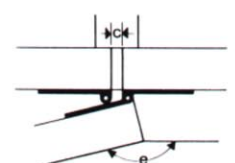
Öffnungswinkel beim Doppelanschlag

Fuge „c“	Öffnungswinkel „e“
1	163°
2	164°
3	165°
4	166°
5	167°
6	169°
7	171°
8	173°