

Anschlag unsichtbar
 Öffnungswinkel 100°
 Ausführung Ganzmetall
 Färbung N = glanzvernickelt
 Go = goldfarbig einbrennlackiert
 Si = silberfarbig einbrennlackiert
 Holzdicken 580-16 ab 16 mm
 580-19 ab 19 mm
 Fugen ab 3 mm siehe Tabelle
 Tiefen- und seitenverstellbar, aushängbar
 Verpackung 20 Stück

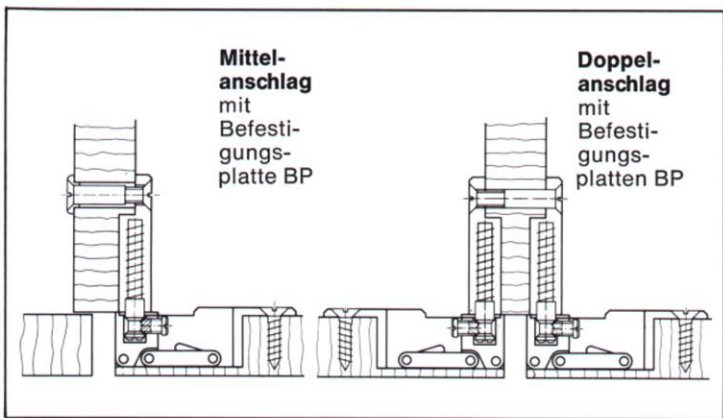

Anschlaganleitung und -werkzeug Seite 7

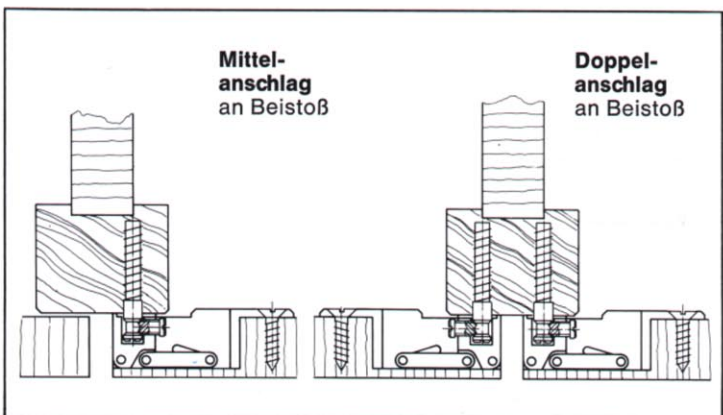
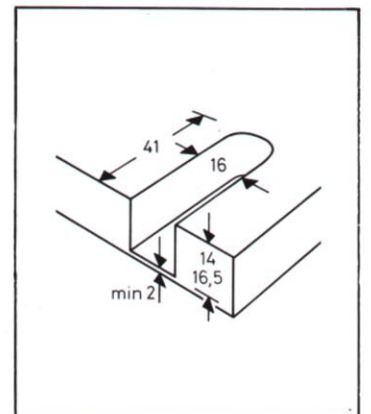
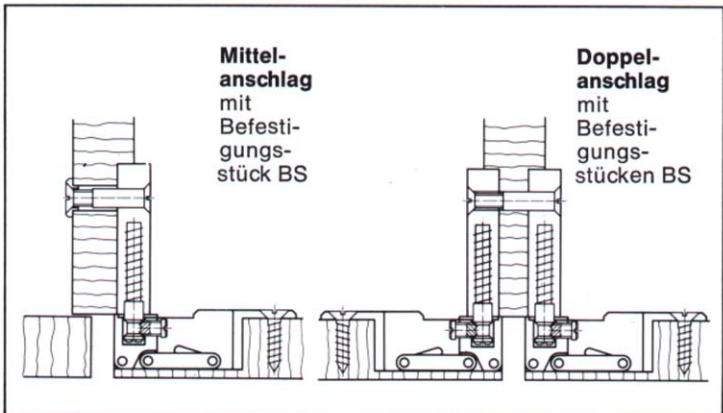

Türmaße und -gewichte			
Höhe cm	Breite cm	Gewicht kg	Bänder Stück
200	62,5	20	3
160	62,5	16	3
120	62,5	12	3
80	62,5	8	2
50	50,0	4	2

Türen sollen nicht breiter als hoch sein.

Ausschreibungstext
 PRAMETA-Schnellband
 580-16/N
 580-16/Go
 580-16/Si
 PRAMETA-Schnellband
 580-19/N
 580-19/Go
 580-19/Si

Rahmenbefestigungen und Zubehör auf der Rückseite

Anschlagwerkzeug Zubehör

Schnellbänder

580-16/N
580-16/Go
580-16/Si

580-19/N
580-19/Go
580-19/Si

Rahmenbefestigungen

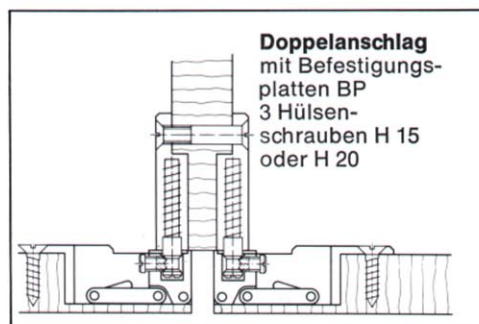
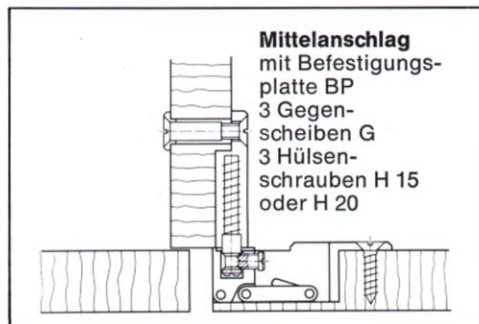
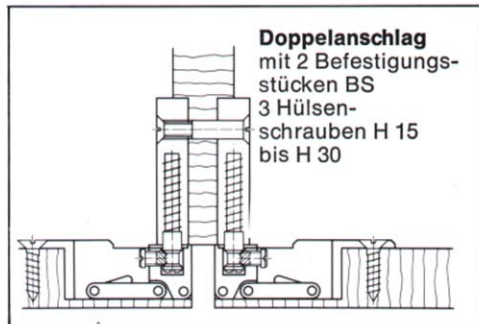
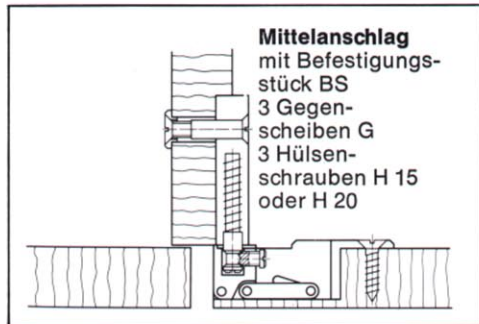
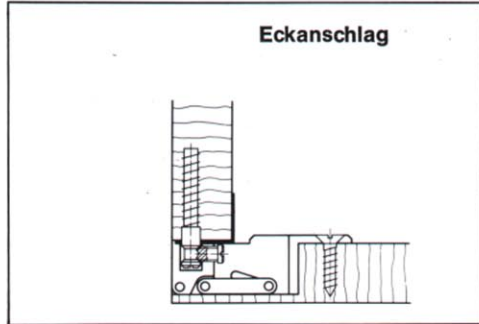

Zubehör

	Bezeichnung	Verpackung	Verwendungszweck
	Befestigungsplatte BP weiß oder braun	20 Stück	Fuge wird von Rahmendicke bestimmt Einzel- und Doppelanschlag an Zwischenwänden
	Befestigungsstück BS weiß oder braun	20 Stück	Fuge durch Frästiefe „d“ bestimmbar
	Gegenscheibe G	50 Stück	Für durchgehende Befestigung am Rahmen
	Hülsenschraube H 15 bis H 40	50 Stück	Für durchgehende Befestigung am Rahmen

Anschlagwerkzeug

	Bohrlehre B 580	1 Satz = 3 Stück	Genauer Übertrag der Bandposition von Tür auf Rahmen
--	-----------------	------------------	------------------------------------------------------

Fugentabellen

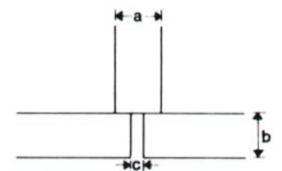
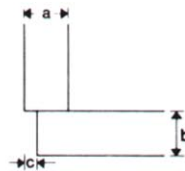

Seitenausschlag bei Einzeltüren

Rahmendicken „a“	Türdicken „b“	Fuge „c“	
		580-16	580-19
15-22	16	3	
16-22	17	4	
17-22	18	5	
18-22	19	6	
15-22	19		3
16-22	20		4
17-22	21		5
18-22	22		6

Erforderliche Fugen bei Doppeltüren

Rahmendicke „a“	Türdicken „b“	Fuge „c“	
		580-16	580-19
	16	6	
	17	8	
	18	10	
	19	12	
Rahmendicke und Frästiefen siehe Anschlaganleitung Befestigungsplatte „BP“ Befestigungsstück „BS“	19		6
	20		8
	21		10
	22		12